

# Triage bij psychiatrische patiënten

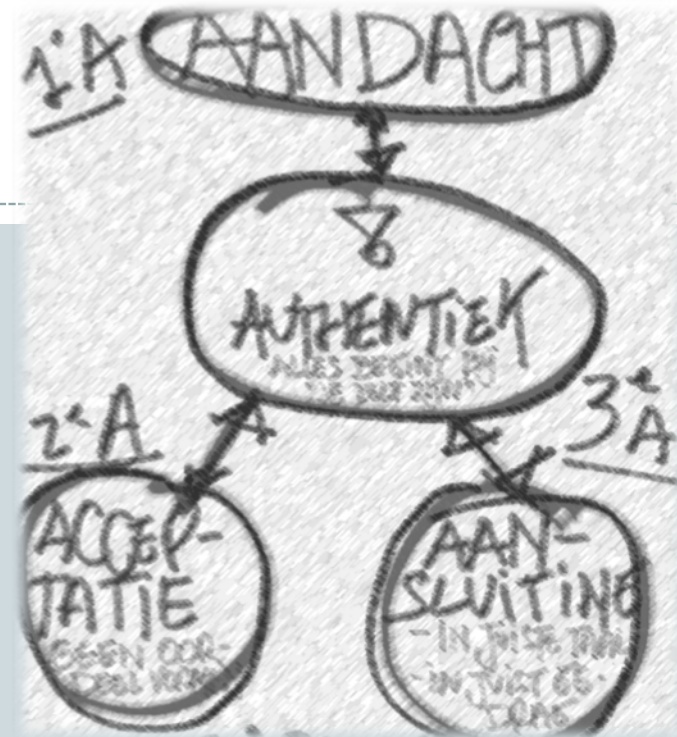

Verkeerd verbonden??

# Doel van vandaag



- Herkennen van enkele psychiatrische ziektebeelden; psychose, borderline en suïcidaliteit
- Handvatten hoe om te gaan met met patiënten met deze psychiatrische problematiek
- Meer begrip voor patiënten in psychische nood

# Programma



- **Introductie**
- **Uitleg psychose, borderline, suïcidaliteit**
- **Communicatietechnieken voor triage en overdracht**
- **Casuïstiek**

# Contract



Kennis **maken** & Kennis **delen**

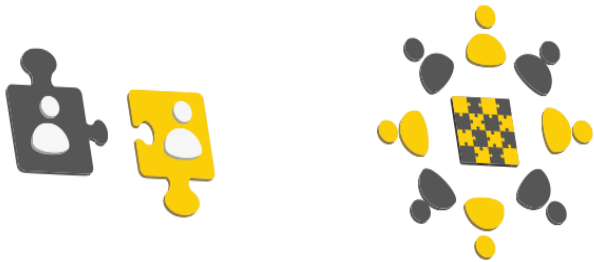

Anneke Zijlstra  
Ellen van Aperloo



# Wat is psychiatrie?



- Leer of kennis van de behandeling der geestesziekten
- DSM 5
- NHG telefoonwijzer
- NTS

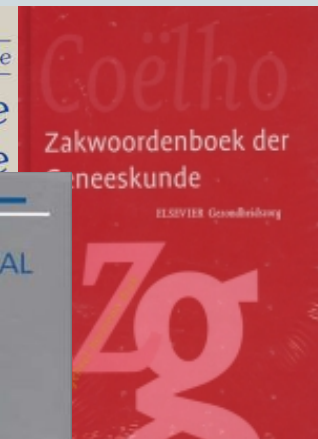
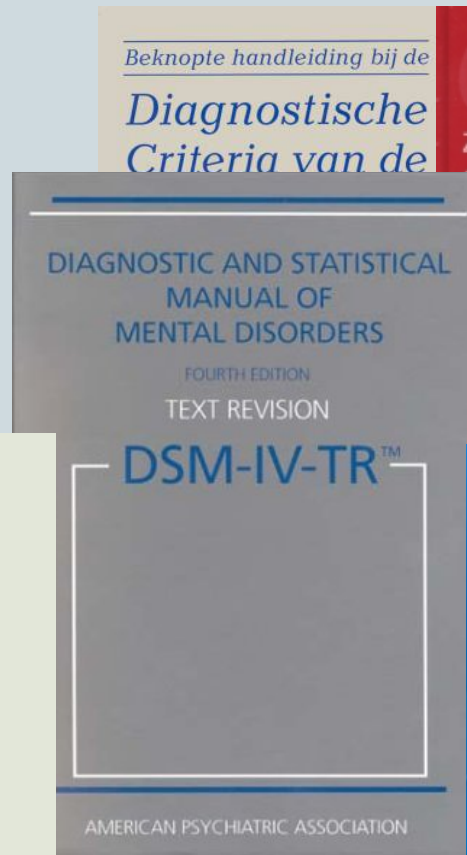
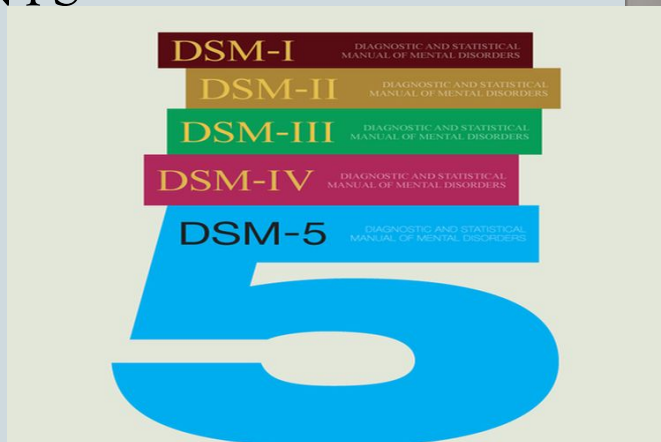

# Nieuws



<https://youtu.be/Bcxf9ElaElo>

# Situatieschets



- Scene uitgespeeld door Ellen en Anneke. Is deze situatie herkenbaar?

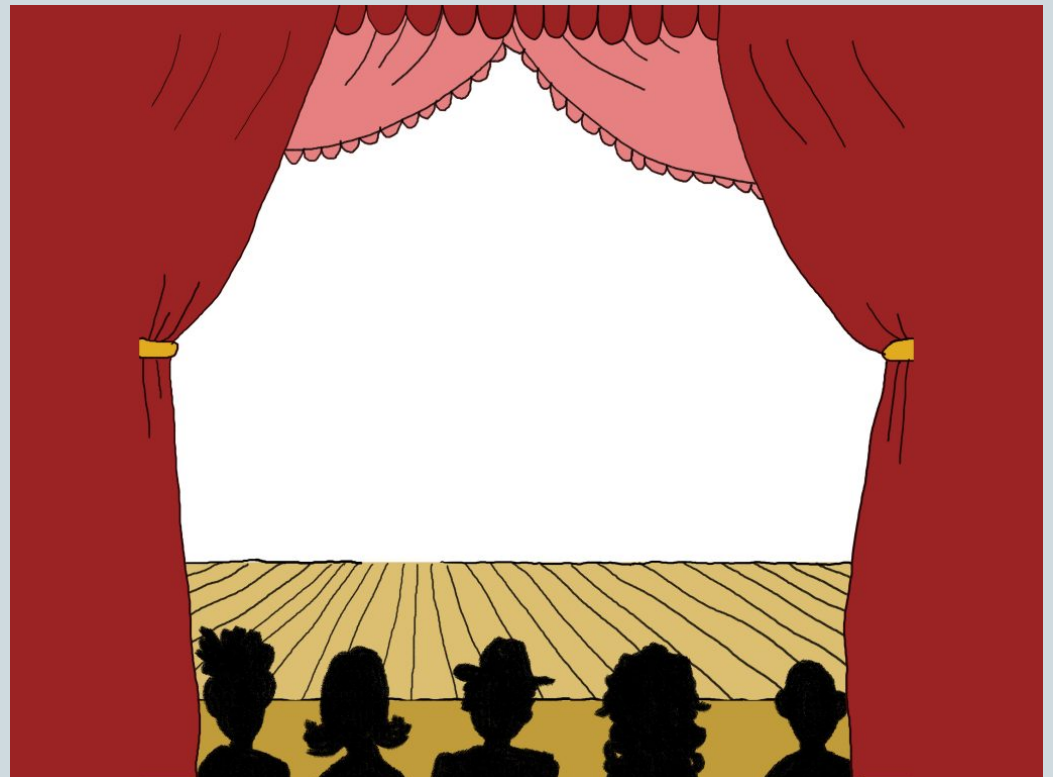

# Psychotische stoornissen:



Wanen

Hallucinaties



Verstoorde realiteit



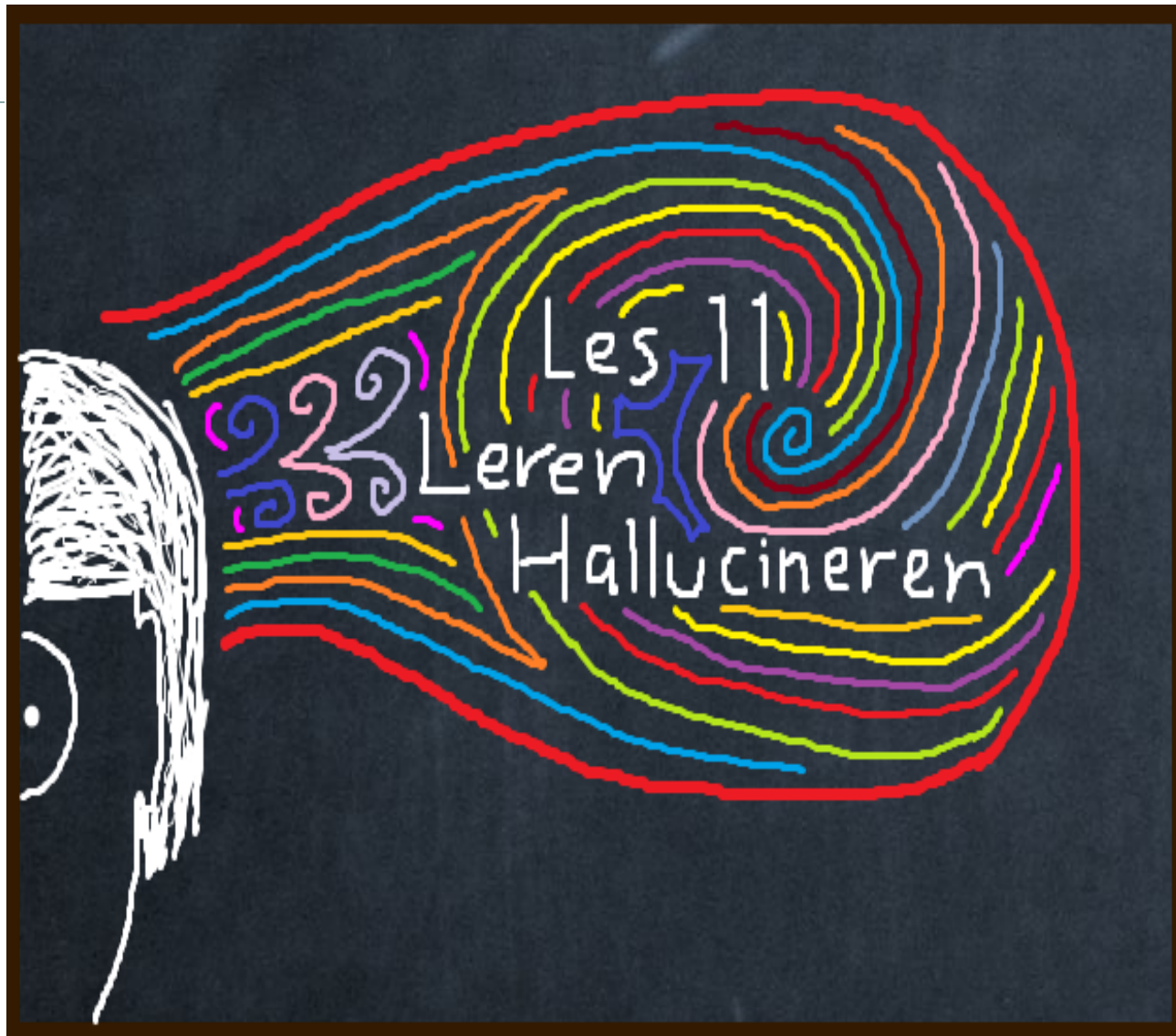

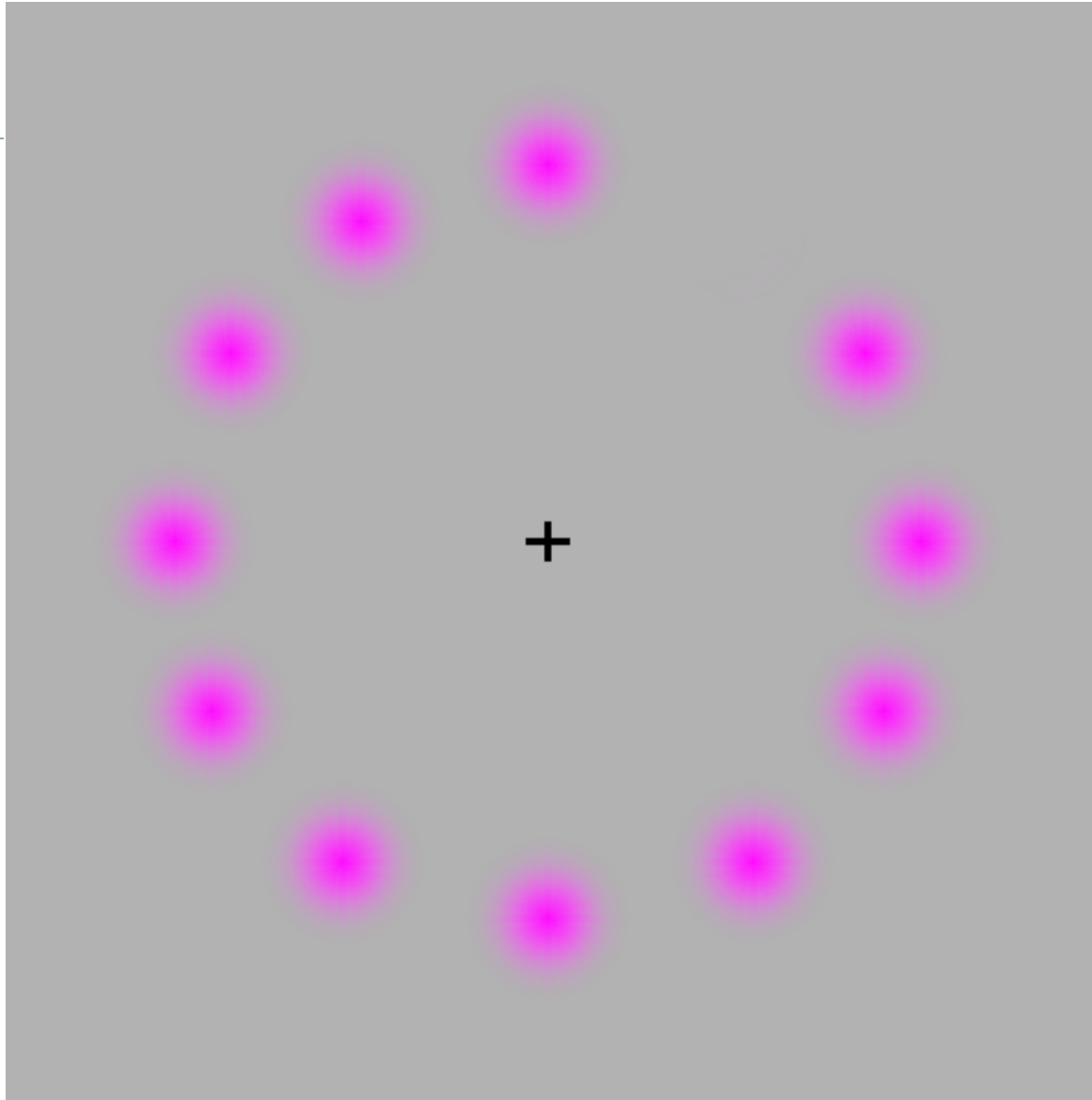



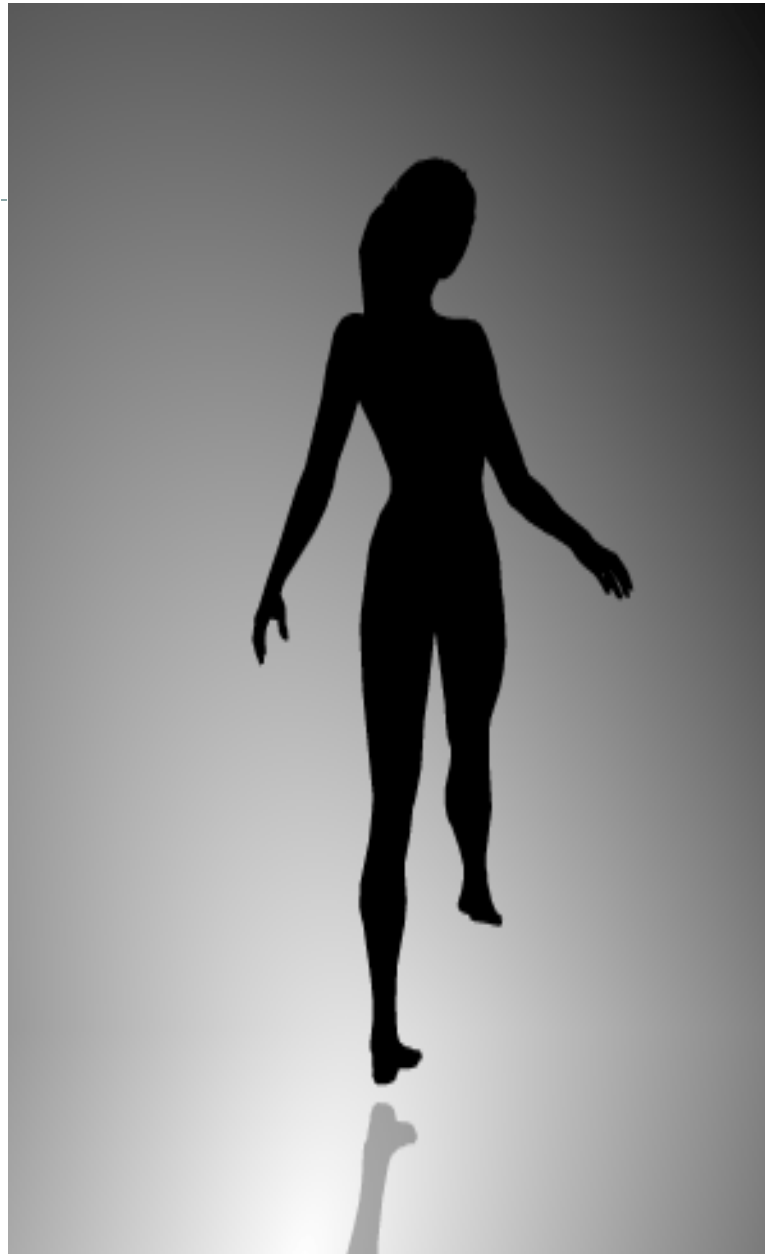

# Filmpje Meike



# Psychose en triage



- Veiligheid/suïcide gevaar (NTS)
- Lichamelijke oorzaak (intoxicatie, koorts, somatiek)
- Korte, duidelijke, rustige benadering, rustig spreken!
- Vraag of de patient de afspraken kan samenvatten
- Niet meegaan in wanen en hallucinaties
- Laag EE klimaat. Niet te dicht op de huid

# Situatieschets



- Scene uitgespeeld door Ellen en Anneke. Is deze situatie herkenbaar?

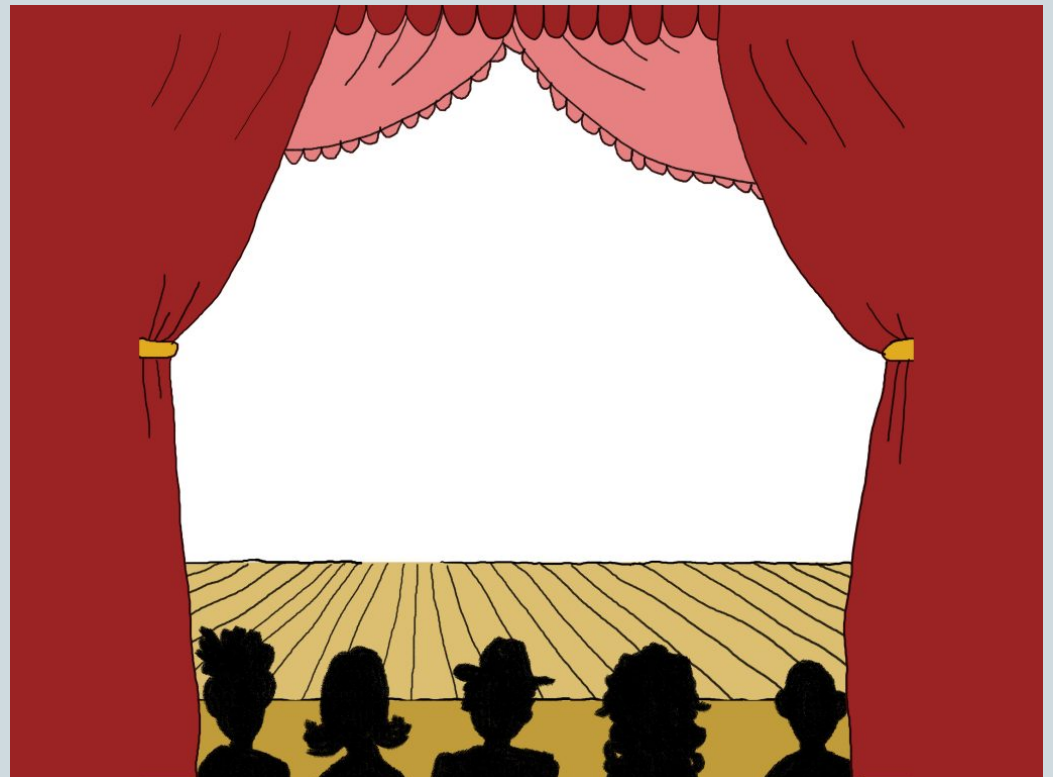

# Persoonlijkheidsstoornis





# (On)veilige hechting



<https://youtu.be/apzXGEbZht0>

# Borderline crisis



- Automutilatie of tentamen suïcide
- Theatraal en heftig
- Verantwoordelijkheid  
buiten zichzelf

# Borderline en triage



- Communicatie betrekkningsniveau
- Respect en acceptatie chaos
- Kort stoom afblazen
- Suicide beoordelen (verlies, eenzaamheid, angst, psychose, depressie, middelengebruik)
- Grenzen stellen
- Toon empathie maar behoud distantie
- Toets realiteit
- Overdracht- en tegen-overdracht

*Remke van Staveren, 2011*

# Situatieschets



- Scene uitgespeeld door Ellen en Anneke. Is deze situatie herkenbaar?

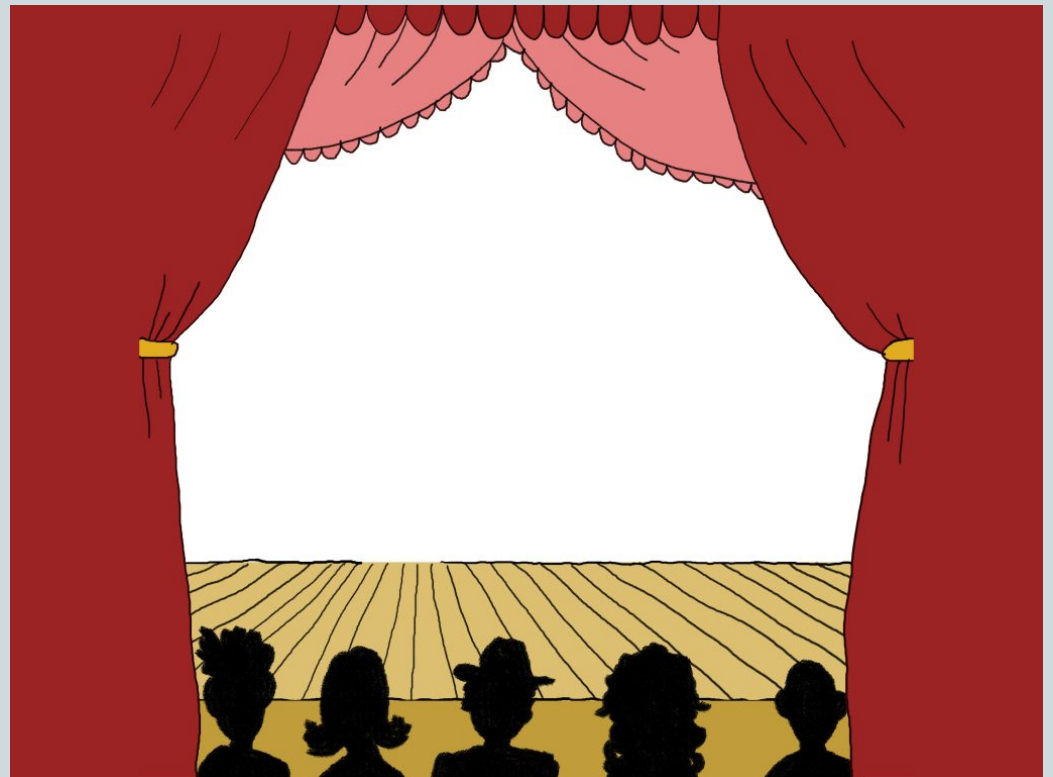

# Suicide



The bravest thing  
I ever did was  
continuing my life  
when I wanted to die.

~ Juliette Lewis

# Wat is suïcidaliteit?



- Suïcidaliteit = elke handeling die tot doel heeft zelf een einde aan het leven te maken
- Self inflicted injury = elke vorm van zelfbeschadigend gedrag die niet de intentie heeft om daar aan dood te gaan

# Herken de suïcidale uiting:



- Voor mij hoeft het niet meer
- Ik heb geen toekomst meer
- Maak je maar niet druk om mij
- De wereld is beter af zonder mij
- Ik ga naar mijn overleden partner
- Ik ga er een einde aan maken
- Ik wil alleen nog rust
- Ik heb van alles fout gedaan



# Benadering suïcidale patiënt



- Neem suïcidale uitingen serieus
- Rustige professionele benadering
- Doorbreek sociaal isolement (familie/vrienden in te schakelen?)
- Bespreek suïcidale gedachten openlijk
- Zelfbeschikkingsrecht gaat niet op (WGBO)
- <https://www.113.nl>

**113** zelfmoord  
preventie





# Tripple A

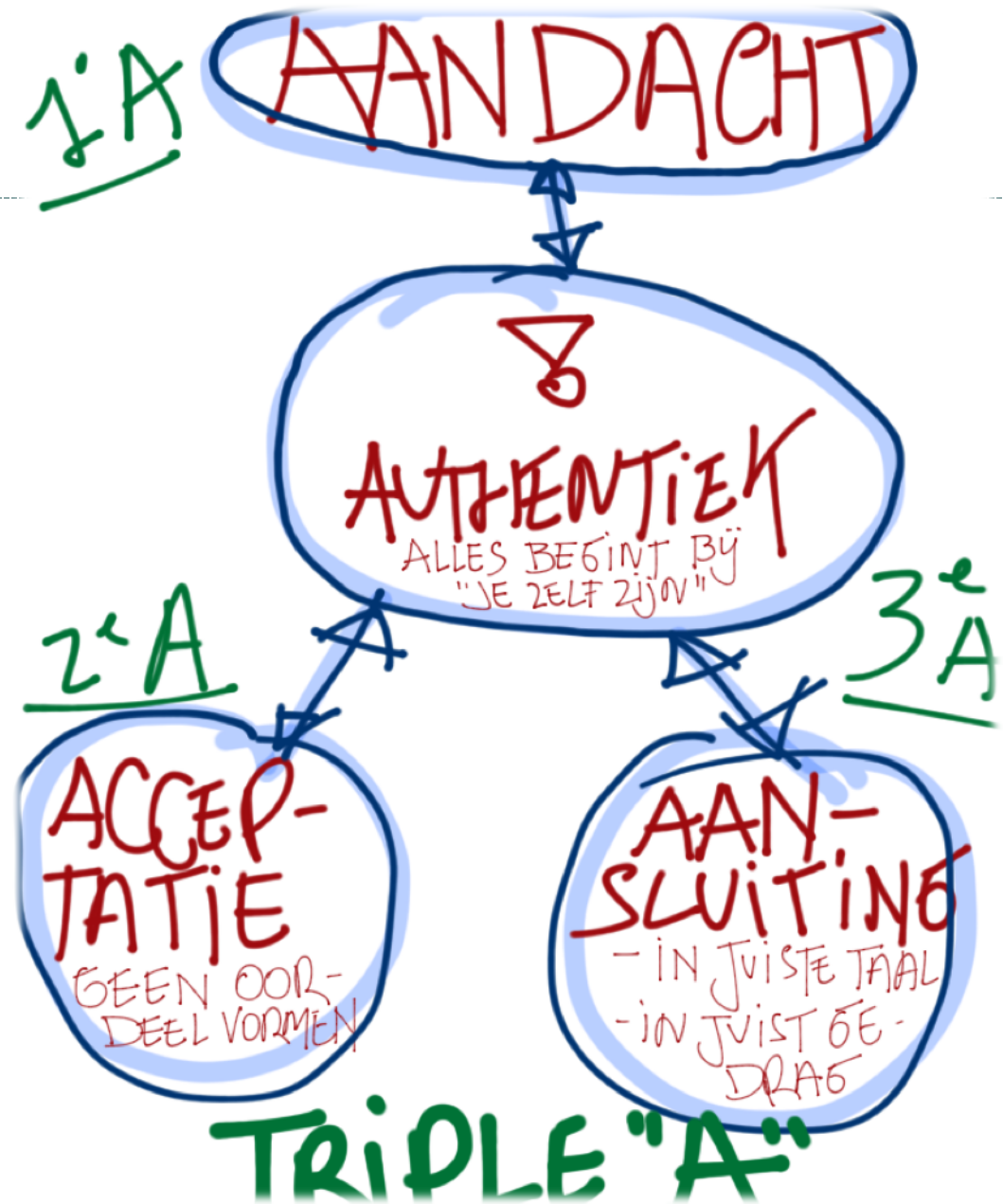

# Hoe doe je dat nou

26

## Voorbeeld 1

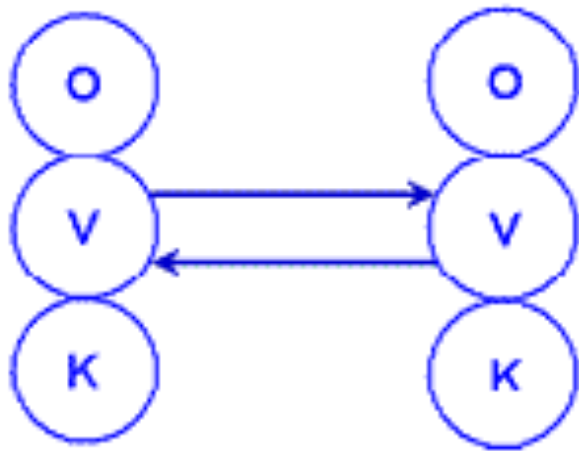

complementaire (of paralelle)  
**Transactie**

## Voorbeeld 2

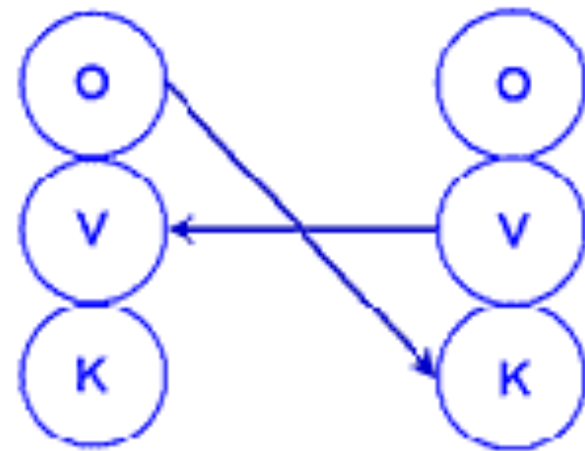

**Kruis Transactie**



## Winnaars driehoek



# Broset Geweld Checklist



- Verward
- Luidruchtig
- Verbaal bedreigend
- Geïrriteerd
- Lichamelijk bedreigend
- Vernielen voorwerpen

## Brøset Violence Checklist

Score 0      risico op geweld is klein

Score 1-2    risico is matig

Score >2    risico op geweld is hoog

# Overdrachtskaart Psychiatrie



## Psychiatrie



### **P Personalia:**

Naam, geboortedatum, (factuur)adres

### **S Situatie: eerder, nu:**

Toestandsbeeld, rustig, geagiteerd, agressief, meegaand

### **C Crisismaatregel:**

Reden maatregel; IBS, RM, medicatie?

### **H Houding hulpverlener:**

Bejegening; directief, joviaal, meegaand, serieus.  
Is bekend hoe patiënt reageert als hij uit zijn veilige omgeving wordt gehaald?

### **T Tijdsafspraken:**

Urgentie, haalbaarheid, telefoonnummers uitwisselen!

### **R Risico's:**

Agressie in voorgeschiedenis? (Broset)  
Crisiskaart, Zijn er afspraken?

HET  
BEGIN  
EN HET  
EINDE